



Intertek
C22.2 no113
UL 1812



SÉRIE COMMERCIAL LÉGER

VRE

E1800L-Fi-N

Ventilateur récupérateur d'énergie
1800 PCM à 0,2 po H₂O

Fait au
Canada

GARANTIE
5 ANS

GARANTIE
2 ANS

NOYAU AUTRES
PIÈCES

DESCRIPTION DU PRODUIT

Le ventilateur E1800L-Fi-N offre une récupération d'énergie à haute efficacité. L'unité utilise un noyau de membrane polymère qui peut résister à un large éventail de conditions environnementales. Le E1800L-Fi-N produit environ 1800 CFM à 0,20 po en poids (ESP). Il est assez puissant pour les restaurants, les bureaux et autres petites entreprises.

L'E1800L-Fi-N est idéal pour les applications par temps froid. L'E1800L-Fi-N arrête le ventilateur pour l'alimentation en air extérieur pendant les cycles de dégivrage.

PRINCIPALES CARACTÉRISTIQUES

Le balancement électronique des moteurs permet d'ajuster les débits des circuits d'air frais et d'air vicié, indépendamment et sans clé de balancement (FlexControl).

Les cabinets en acier galvanisé de gros calibre de belles apparences, résistants à la rouille et extrêmement durables.

Les portes sur les deux côtés de l'unité permettant un accès facile aux filtres, noyaux et moteurs et ce peu importe les contraintes d'installation.

Dégivrage par évacuation, ou par recirculation avec un kit optionnel (installé durant la production ou sur place).

Moteurs efficaces, complètement scellés, anti-poussière, à aubes à réaction recourbées vers l'arrière.

Le noyau de membrane polymère de type plaque a un transfert d'humidité exceptionnel pour un confort accru.



Noyau

Matériel : Membrane polymère (transfert de chaleur sensible et latent)

Boîtier

Matériel : Acier galvanisé peint 22GA

Isolation : 1po (25 mm) fibre de verre avec FSK

Branchement du drain : Ø1/2po (Ø13mm)

Connexion des conduits : 24 po x 8 po (610 mm x 203 mm)

Largeur : 45-5/8po (1158mm)

Hauteur : 29-5/8po (753mm)

Profondeur : 48-7/8po (1242mm)

Poids : 230 lbs (105 kg); 243 lbs (110 kg) avec recirculation



Montage

Vient avec supports, tiges de supports non inclus



Spécifications électriques

120V/1p/60 Hz : FLA 13,8A, MCA 14,7A, MOP 20A

Fourni avec bornier pour câblage direct au réseau électrique du bâtiment

Sectionneur avec fusible non inclus



Dégivrage

Cycles contrôlés par sonde de température lorsque la température extérieure descend en dessous de 14°F (-10°C)

- Standard : dégivrage par évacuation
- Optionnel : dégivrage par recirculation (P/N 683960)



Moto-Ventilateurs

Moteur à entraînement direct à condensateur permanent, à aubes à réaction recourbées vers l'arrière, vitesse variable, rotor externe à aubes à réaction recourbées vers l'arrière (BI Fans)



Filtres

Type de filtre	Débit d'air PCM (L/S)	
	1000 (472)	1400 (661)
MERV 8	0,08	0,15
Haute-efficacité	0,35	0,48

Type de filtre	P/N	No. filtres dans le paquet
Aluminium	612414	3
MERV 8	612411	3
Haute-efficacité	612412	3

Remarque : ce modèle nécessite un total de 6 filtres. Assurez-vous d'avoir suffisamment de paquets pour atteindre la quantité requise.

DIMENSIONS (POUCES)

VUE DE FACE

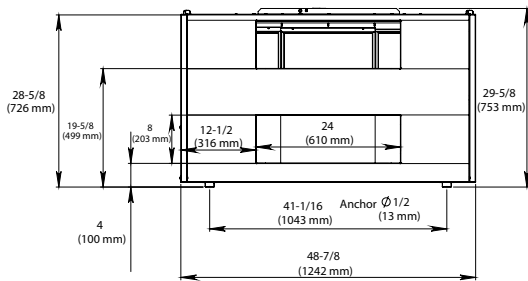
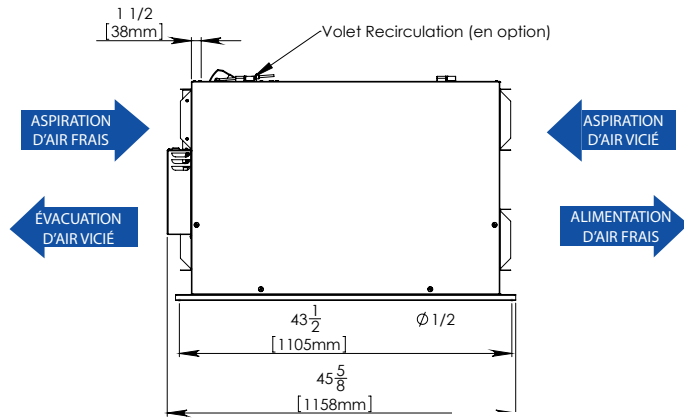

VUE DE CÔTÉ

VUE DE DESSOUS

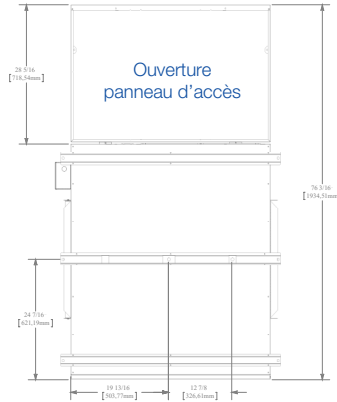

COMMANDES MURALES

Entrées 0-10VDC (pour alimentation et évacuation) ou vitesses fixes configurables

Contact sec à bas voltage (24 VAC, 20 VA) pour:
 Contrôle d'occupation (marche/arrêt)
 Contact d'entrebarrage
 Mode recirculation optionnel

Sortie 24 VAC, 10 VA pour les volets d'alimentation d'air frais et d'évacuation d'air vicié (volets non inclus)

Compatible avec :

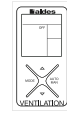

Commande multifonctionnelle numérique (P/N 611242-FC)

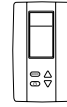

Hygrostat électronique à cristaux liquides (P/N 611227)



Minuterie 20/40/60 (P/N 611228)



Commande de vitesse (Basse/Intermittente/Haute) (P/N 611229)



Commande de modes (Recirculation) (P/N 611230)

Interface BACnet^{MC} (P/N 611235)

PERFORMANCES

E1800L-Fi-N Performance de ventilation

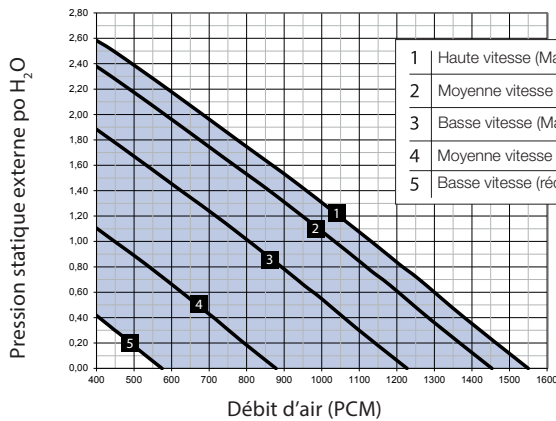

E1800L-Fi-N Efficacité du noyau

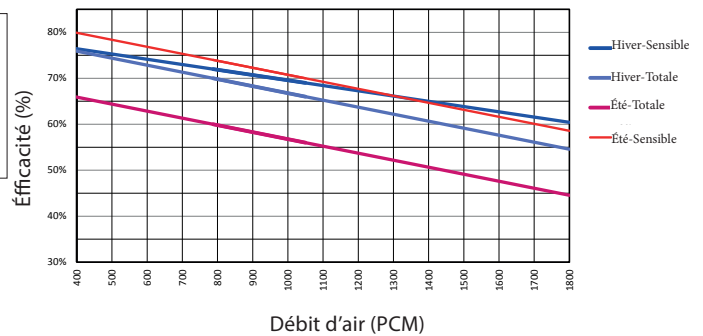

Projet :		Architecte :	
Emplacement :		Ingénieur :	
No. modèle :		Entrepreneur :	
Quantité :		Commentaires :	
Soumis par :			
Date :			

Pour plus d'informations, contactez votre conseiller commercial Aldes, visitez aldes.ca, appelez le 1.800.255.7749 ou retrouvez-nous sur

